

## Živimo na kmetiji!

Stefan Lesjak

8



Jaz sem raca.  
Moji otroci se imenujejo racke.  
Moj mož pa se imenuje racman.

7

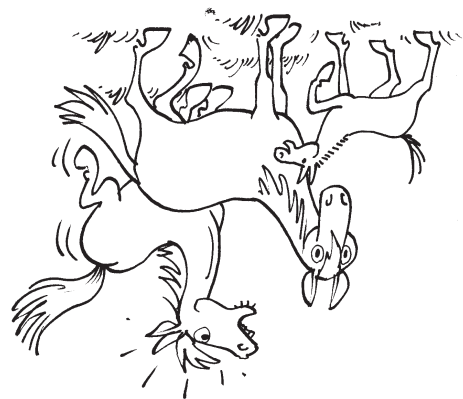

Jaz sem kobila.  
Moj otrok se imenuje zrebce.  
Moj mož se imenuje zrebec.

9



Jaz sem ovca.  
Moj otrok se imenuje jagnje.  
Moj mož pa se imenuje oven.

Jaz sem kmetica Maja.  
Moja otroka se imenujeta  
Marija in Peter.  
Moj mož pa je kmet Marko.



2

Vsi živimo na kmetiji.  
Živali živijo v hlevu,  
družina pa v hiši.

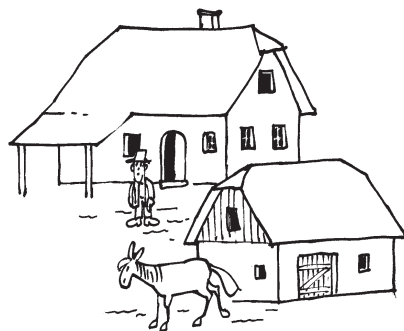

3

Jaz sem kokoš.  
Moji otroci se imenujejo piščanci.  
Moj mož se imenuje petelin.



4

Jaz sem krava.  
Moj otrok se imenuje tele.  
Moj mož pa se imenuje bik.

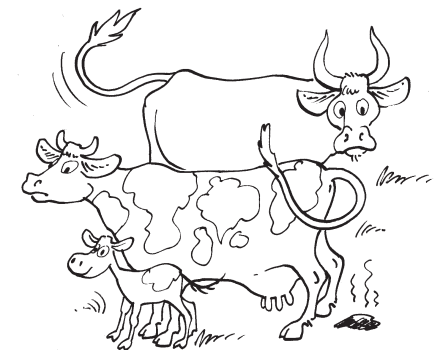

5

## NAVODILO ZA IZDELAVO KNUJŽICE

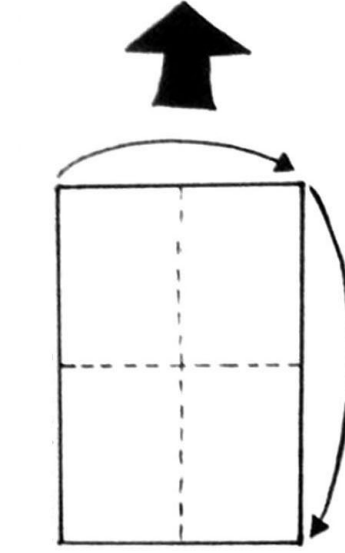

obe stranici prepognite na polovici

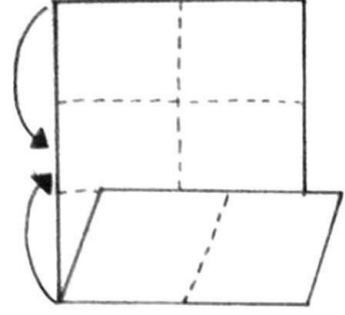

zunanji stranici prepognite proti sredini

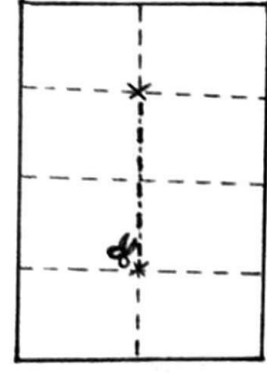

po označeni črti na sredini previdno prerežite

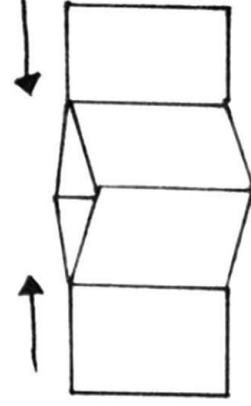

prepognite na pol in prerezani stranici v centru odprite

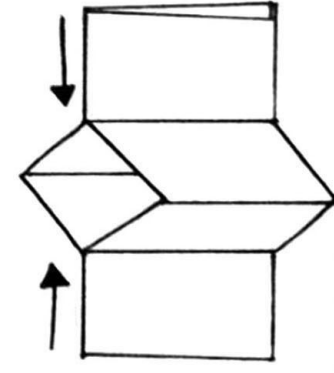

potisnite skupaj in tako naredite štiri strani

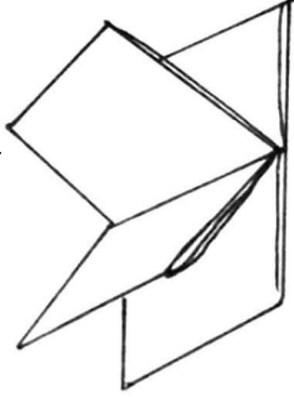

prepognite tako, da je ovitek na zunanji strani